

個別仕様書

品名 システムコントローラ △

型式 PTC-032CB

概要 PTCシリーズを制御することが出来ます。また、本器1台で巡回カメラを最大32台まで制御することが可能です。 △

- | | | |
|----|----------------------|--|
| 構成 | 1. コントローラ本体 | 1 |
| | 2. ACアダプタ | 1 |
| | 3. 取扱説明書 | 1 |
| | 4. 基本操作ガイド | 1 △ |
| | 5. パッキングケース(無地ダンボール) | 1 |

- 仕様
1. 使用条件 屋内 卓上等
 2. 使用温度 0℃ ~ +40℃
 3. 使用湿度 90%RH 以下 但し結露なきこと
 4. 電源 DC9V 0.3A
 5. ACアダプタ AC100V~240V±10% 50/60Hz 0.1A 以下
(付属のACアダプタ使用のこと)
 6. 外形 図 05A1025-5021 によります。
 7. 外観処理 塗装色 マンセル 5Y8/1 半ツヤ
 8. 筐体材質 アルミ及び鋼板 △
 9. 質量 約 2.0 kg
 10. 本体ブロック図 図 05A1025-6026 によります。 △
 11. 梱包様式 図 05A1025-6550 によります。 △
 12. カメラ制御数 32 台以下
 13. 雷サージ対策 信号入力ラインには、雷サージ保護は施してありません。
RS-485 信号が直接外部に布線されるシステムの場合は、雷サージ保安器等を挿入して下さい。

| | | | | | | | | |
|--|-----|-----|----|----|--|-------------------------------|-----|-----|
| | | | | | | 初版: | 承認: | 設計: |
| | | | | | | 承認 | 検 図 | 設 計 |
| | | | | | | | 図 番 | |
| | | | | | | MIKAMI & CO., LTD. | | |
| | 年月日 | 内 容 | 承認 | 設計 | | | | |

14. 主な操作項目

- 1) カメラ選択
- 2) プリセット
- 3) パン マニュアル操作
- 4) チルト マニュアル操作
- 5) ズーム マニュアル操作
- 6) フォーカス マニュアル操作
- 7) アイリス マニュアル操作
- 8) ワイパー
- 9) ウォッシャー
- 10) 照明器
- 11) オートパン
- 12) シーケンシャル
- 13) カメラメニュー
- 14) ファンクション

※ 操作項目は接続する旋回カメラにより異なります。

詳細はコントローラ取扱説明書の対応一覧表を参照してください。

| | | | | | | | |
|--|-------|-----|----|----|-------------------------------|-----|-----|
| | | | | | 初版： | 承認： | 設計： |
| | | | | | 承認 | 検 査 | 設 計 |
| | | | | | | | 図 番 |
| | | | | | | | |
| | 年 月 日 | 内 容 | 承認 | 設計 | MIKAMI & CO., LTD. | | |

15. モジュラージャックコネクタ (RS-485[1・2]) △

- 1) 用途 一体型旋回カメラの制御を行いません。
- 2) インターフェイス規格 RS-485 準拠
- 3) コネクタ RJ-45
- 4) ピンアサイン

| ピン番号 | 用途 | |
|------|-------|----|
| 1 | A (+) | △ |
| 2 | B (-) | △△ |
| 3 | A (+) | △ |
| 4 | N.C | |
| 5 | N.C | |
| 6 | B (-) | △△ |
| 7 | GND | |
| 8 | GND | |

- 5) 通信仕様 接続する旋回カメラの通信仕様書を参照してください。

| | | | | | | | |
|--|-----|-----|----|----|-------------------------------|-----|-----|
| | | | | | 初版: | 承認: | 設計: |
| | | | | | 承認 | 検 査 | 設 計 |
| | | | | | | | 図 番 |
| | | | | | | | |
| | 年月日 | 内 容 | 承認 | 設計 | MIKAMI & CO., LTD. | | |

16. Dサブコネクタ (SWITCHER) ⚠ ⚠

1) 用途 朋栄製スイッチャーの制御を行ないます。

2) インターフェイス規格 RS-232-C 準拠

3) コネクタ D-SUB 9ピン オス ⚠

ロックングスクリュー インチネジ付き

4) ピンアサイン

| ピン番号 | 用途 | 方向 | |
|------|--|---------|--------------------------------------|
| | | コントローラ側 | スイッチャー側 |
| 1 | N.C | | |
| 2 | RXD | ← | |
| 3 | TXD | | → |
| 4 | DTR ⚠ | ← | ← |
| 5 | GND | | |
| 6 | DSR ⚠ | ← | ※ ⚠ |
| 7 | RTS | ← | |
| 8 | CTS | ← | ※ |
| 9 | N.C | | |

※ 4-6、7-8間は、コントローラ内部で接続されています。

⚠

5) 通信仕様 朋栄製スイッチャーの通信仕様書を参照してください。

| | | | | | | | |
|--|-----|-----|----|----|-----|-------------------------------|-----|
| | | | | | 初版: | 承認: | 設計: |
| | | | | | 承認 | 検 図 | 設 計 |
| | | | | | | 図 番 | |
| | | | | | | MIKAMI & CO., LTD. | |
| | 年月日 | 内 容 | 承認 | 設計 | | | |

17. D サブコネクタ (RS-232C) ⚠

1) 用途 制御機器 (パソコンなど) を接続し、旋回カメラをリモート制御します。

2) インターフェイス規格 RS-232-C 準拠

3) コネクタ D-SUB 9 ピン オス

ロックingsクリュー インチネジ付き

4) ピンアサイン

| ピン番号 | 用途 | 方向 ⚠ コントローラ側 ← 制御機器側 |
|------|---|--|
| 1 | N. C | |
| 2 | RXD | ← |
| 3 | TXD | → |
| 4 | N. C ⚠ | — |
| 5 | GND | |
| 6 | N. C ⚠ | |
| 7 | RTS | ↩ |
| 8 | CTS | ↩ ※ |
| 9 | N. C | |

※ 7-8 間は、コントローラ内部で接続されています。

⚠

5) 通信仕様 別紙「PTC-032CB 通信仕様書」及び制御する旋回カメラの通信仕様書を参照してください。

| | | | | | | | |
|---------|-----|-----|----|----|-----|-----|-------------------------------|
| Ver1.00 | | | | | 初版: | 承認: | 設計: |
| | | | | | 承認 | 検 図 | 設 計 |
| | | | | | | | 図 番 |
| | | | | | | | MIKAMI & CO., LTD. |
| | 年月日 | 内 容 | 承認 | 設計 | | | |

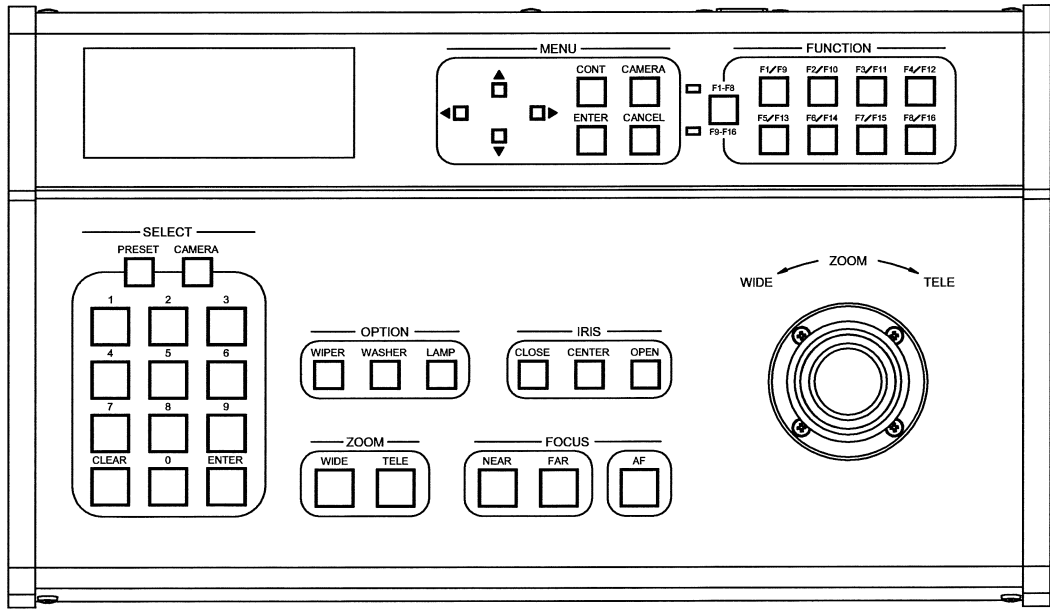
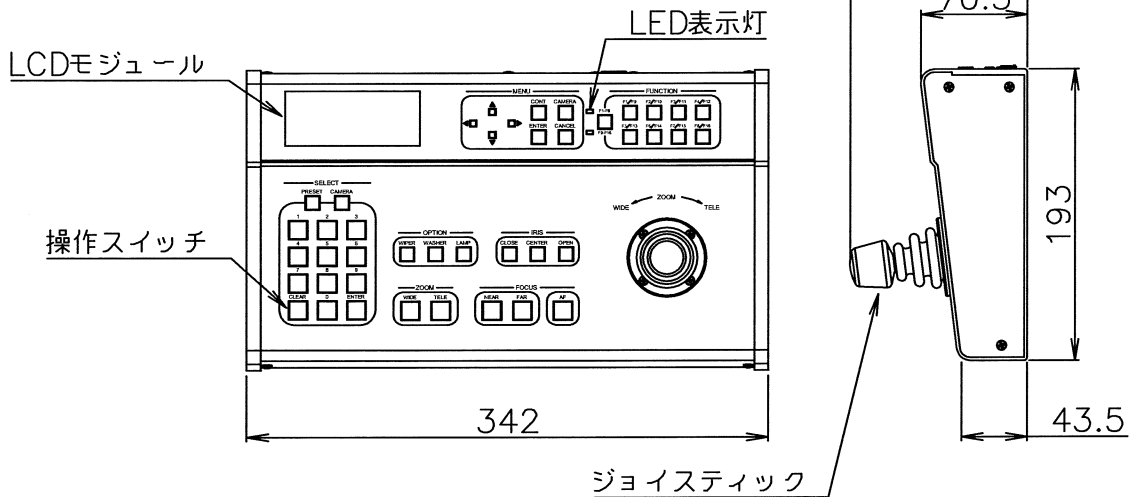
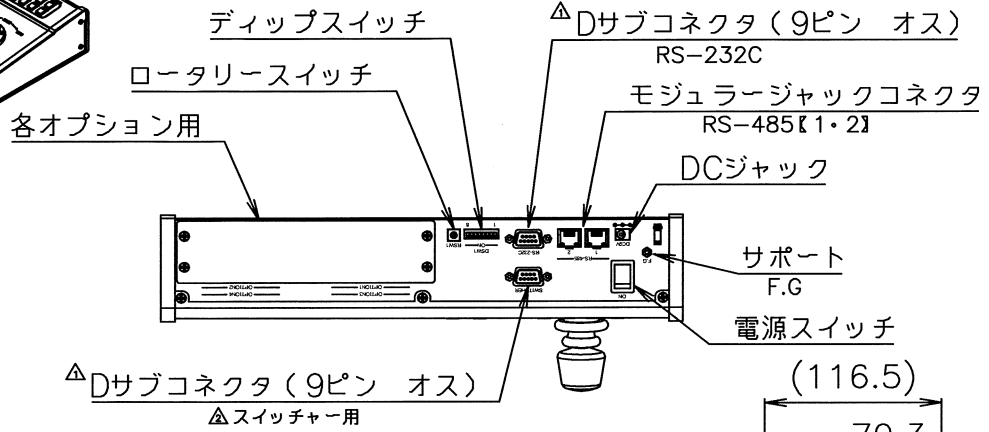
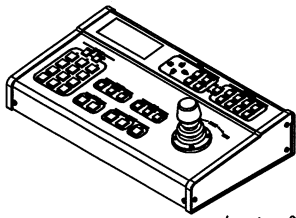



△ 前面シルク図

公差±3

0 SCALE FOR MICRO FILM 50

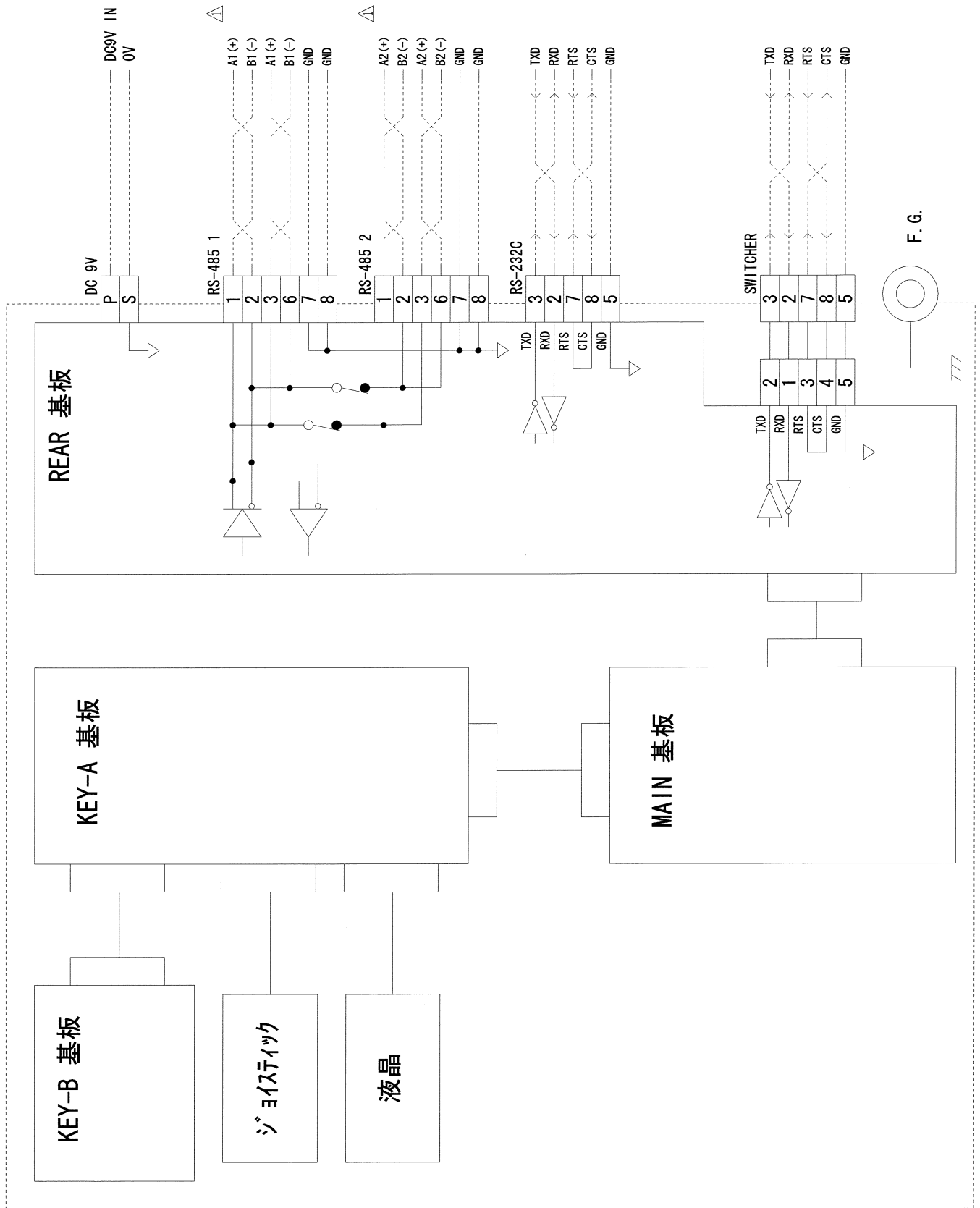
| | | | | | | | |
|-----|-------|----|----|--|-----|----|--------------|
| | | | | | 尺度 | 図法 | 名称 |
| | | | | | 1/5 | | PTC-032CB外形図 |
| | | | | | 承認 | 設計 | 図番 |
| 年月日 | 記事() | 承認 | 設計 | | | | |



| | | | | | | | | |
|-----|----|--|---|----|----|---|---|-----------------------------|
| | | | | | | 尺度  | 図法  | 名称 システムコントローラ 本体ブロック図 |
| | | | | | | 承認 | 設計 | 図番 |
| 年月日 | 記事 | |) | 承認 | 設計 | | | |

【 PTC-032CB梱包様式図】

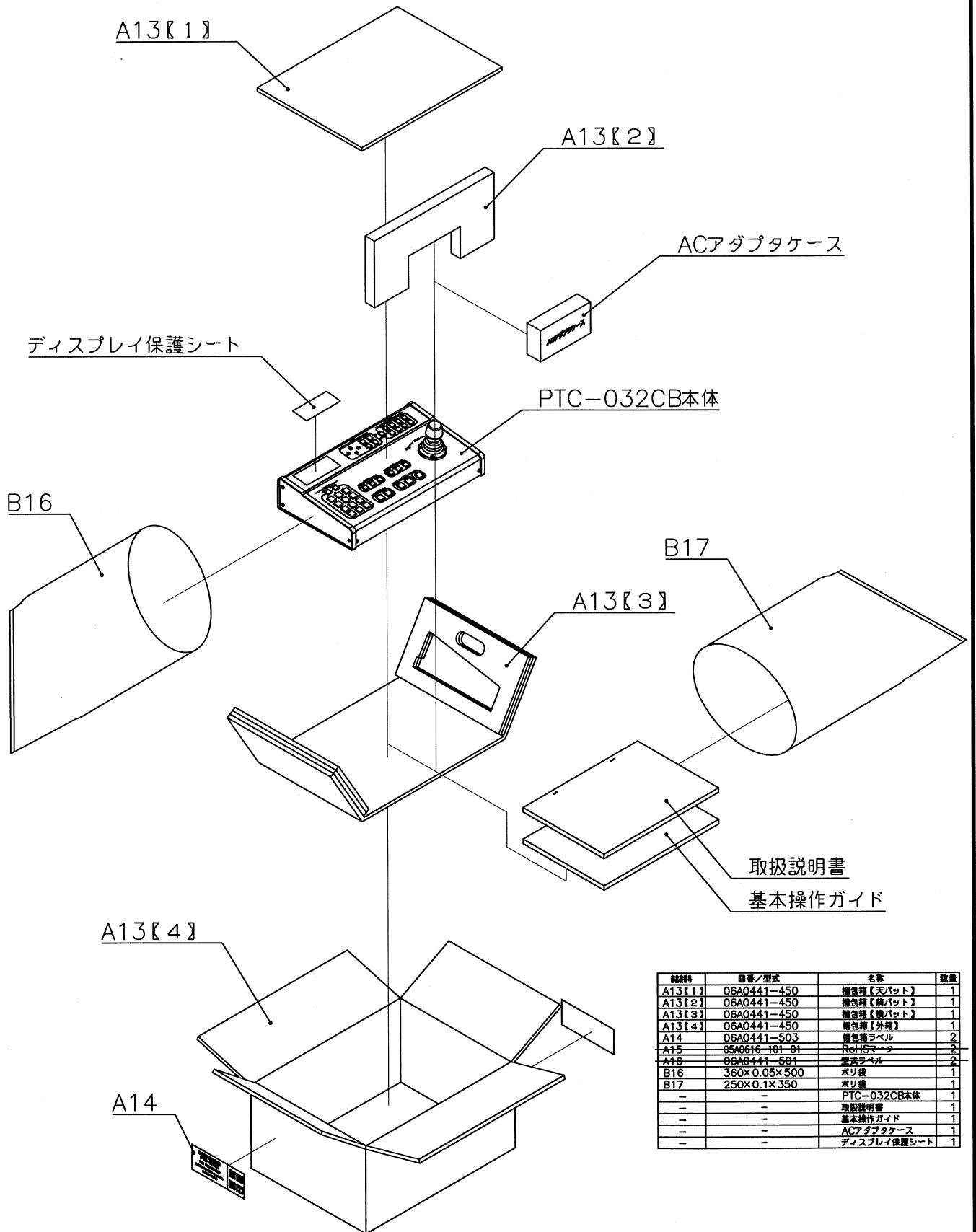

| 組立料 | 図番/型式 | 名称 | 数量 |
|--------|----------------|-------------|----|
| A13[1] | 06A0441-450 | 梱包箱【天バット】 | 1 |
| A13[2] | 06A0441-450 | 梱包箱【前バット】 | 1 |
| A13[3] | 06A0441-450 | 梱包箱【後バット】 | 1 |
| A13[4] | 06A0441-450 | 梱包箱【外箱】 | 1 |
| A14 | 06A0441-503 | 梱包箱ラベル | 2 |
| A15 | 05A0616-101-01 | RoHSマーク | 2 |
| A16 | 06A0441-501 | 型式ラベル | 2 |
| B16 | 360x0.05x500 | ポリ袋 | 1 |
| B17 | 250x0.1x350 | ポリ袋 | 1 |
| - | - | PTC-032CB本体 | 1 |
| - | - | 取扱説明書 | 1 |
| - | - | 基本操作ガイド | 1 |
| - | - | ACアダプタケース | 1 |
| - | - | ディスプレイ保護シート | 1 |

0 SCALE FOR MICRO FILM 50

| | | | | | | | |
|-----|-----|---|----|----|-----|----|----------------|
| | | | | | 尺度 | 図法 | 名称 |
| | | | | | N/S | | PTC-032CB梱包様式図 |
| | | | | | 承認 | 設計 | 図番 |
| 年月日 | 記事(|) | 承認 | 設計 | | | |